

Вариант исполнения выходного вала

Вариант исполнения входного вала

Цилиндрический вал

Полый вал

Полый вал со стяжной муфтой

Передаточное число

$l$   $d$   $t$   $h$

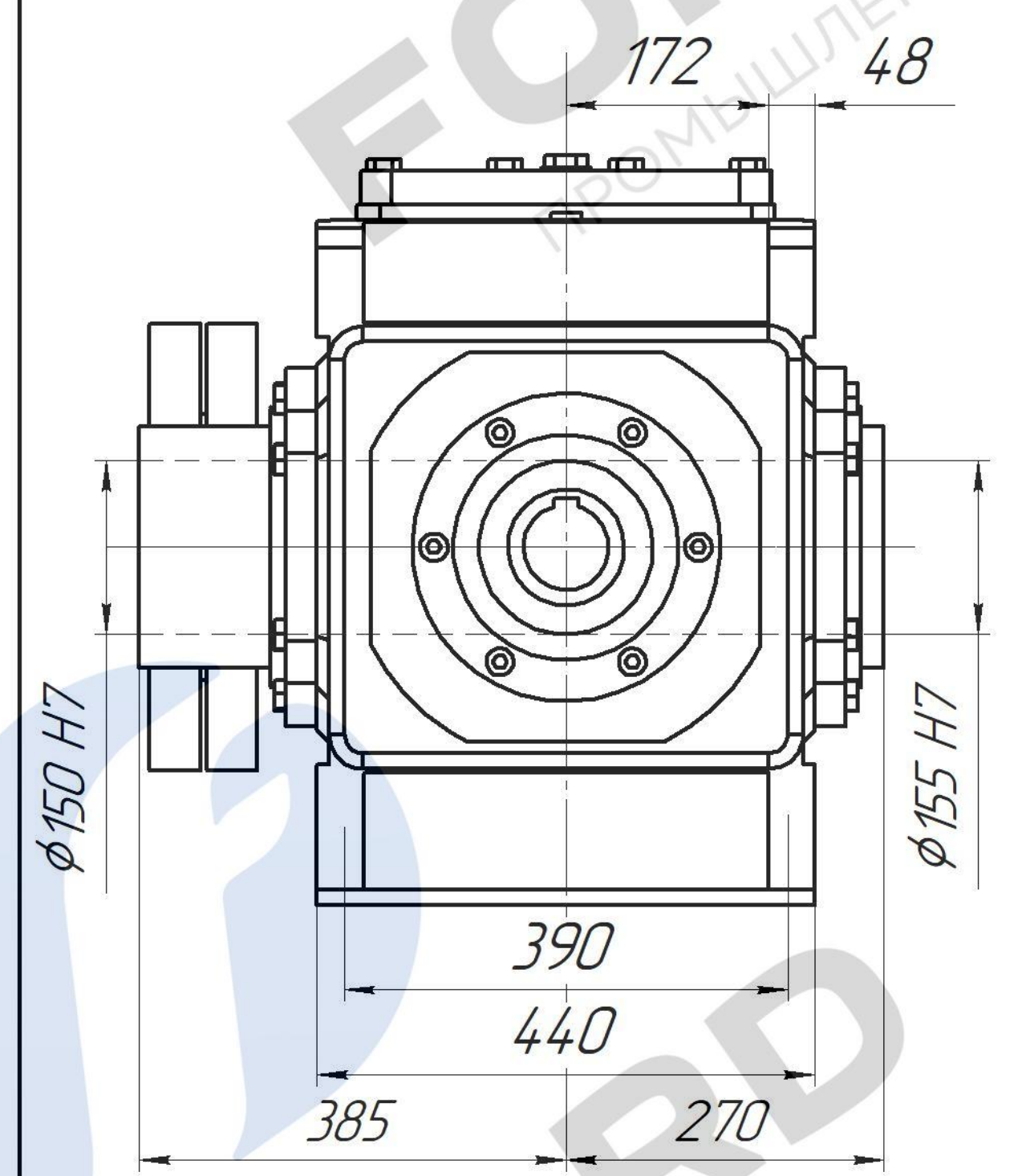
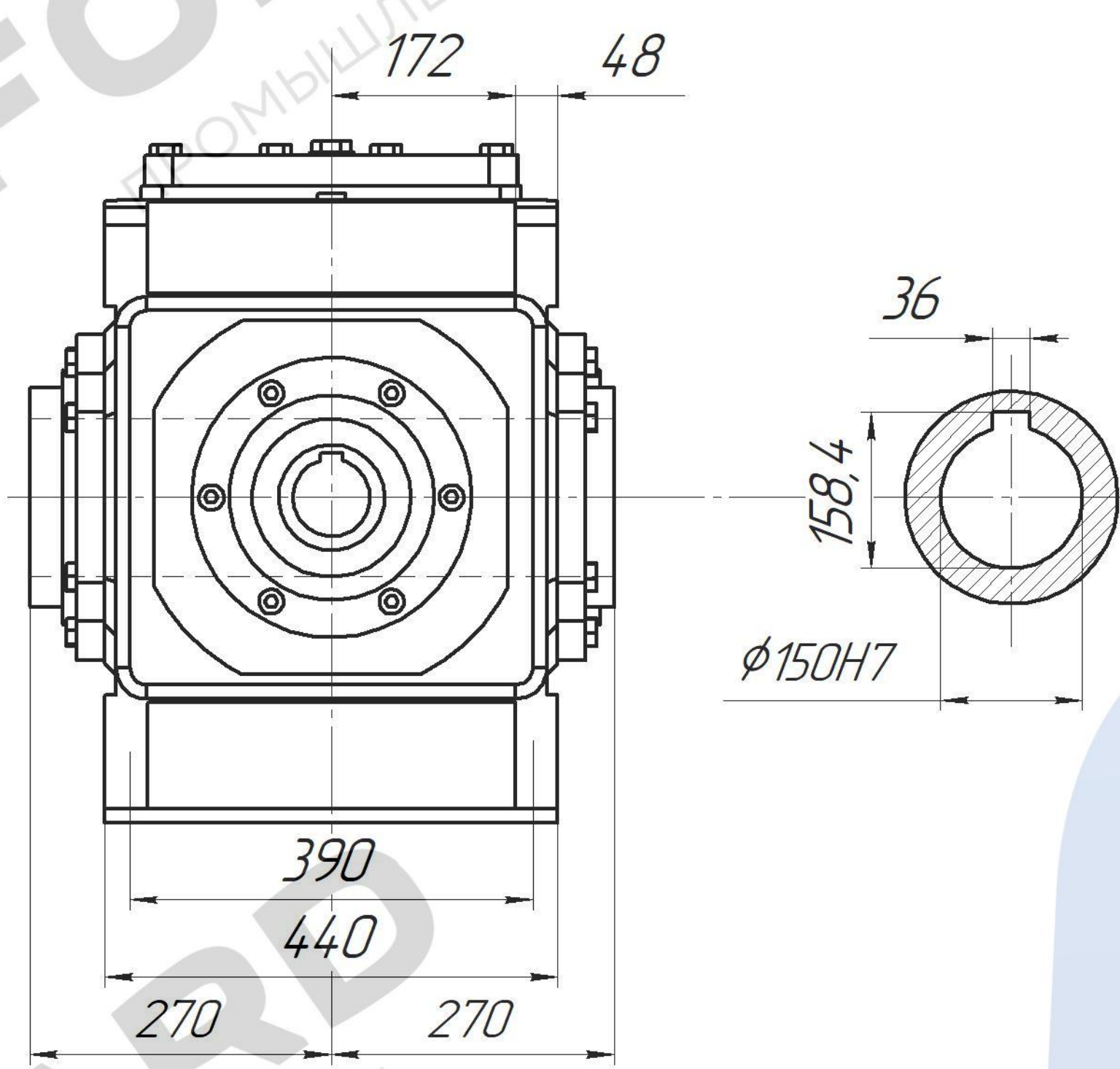
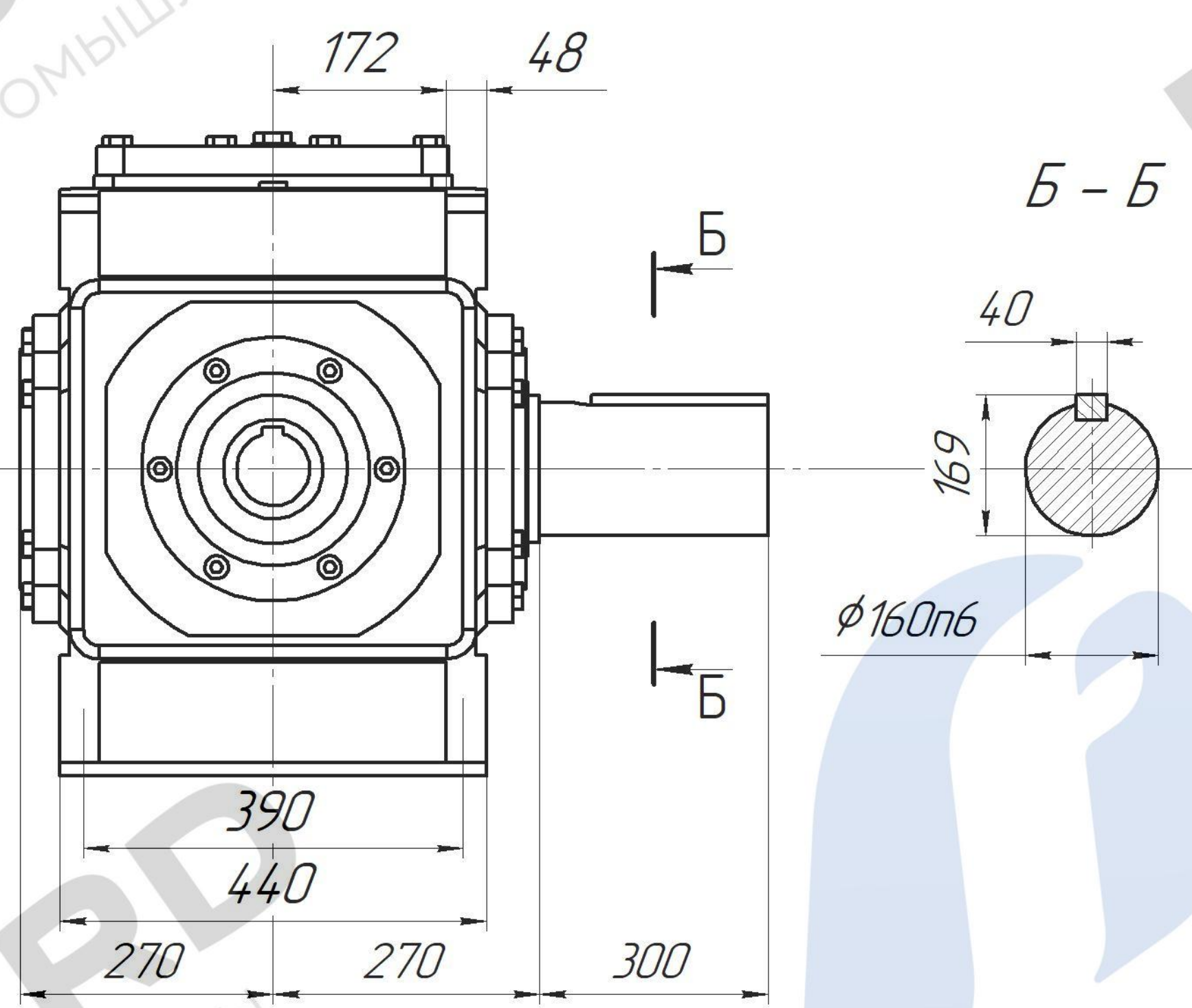

6.3...14	165	80m6	22	85
Масса:	~1155 кг			