

Вариант исполнения выходного вала

Вариант исполнения входного вала

Цилиндрический вал

Полый вал

Полый вал со стяжной муфтой

Передаточное число

l d t h

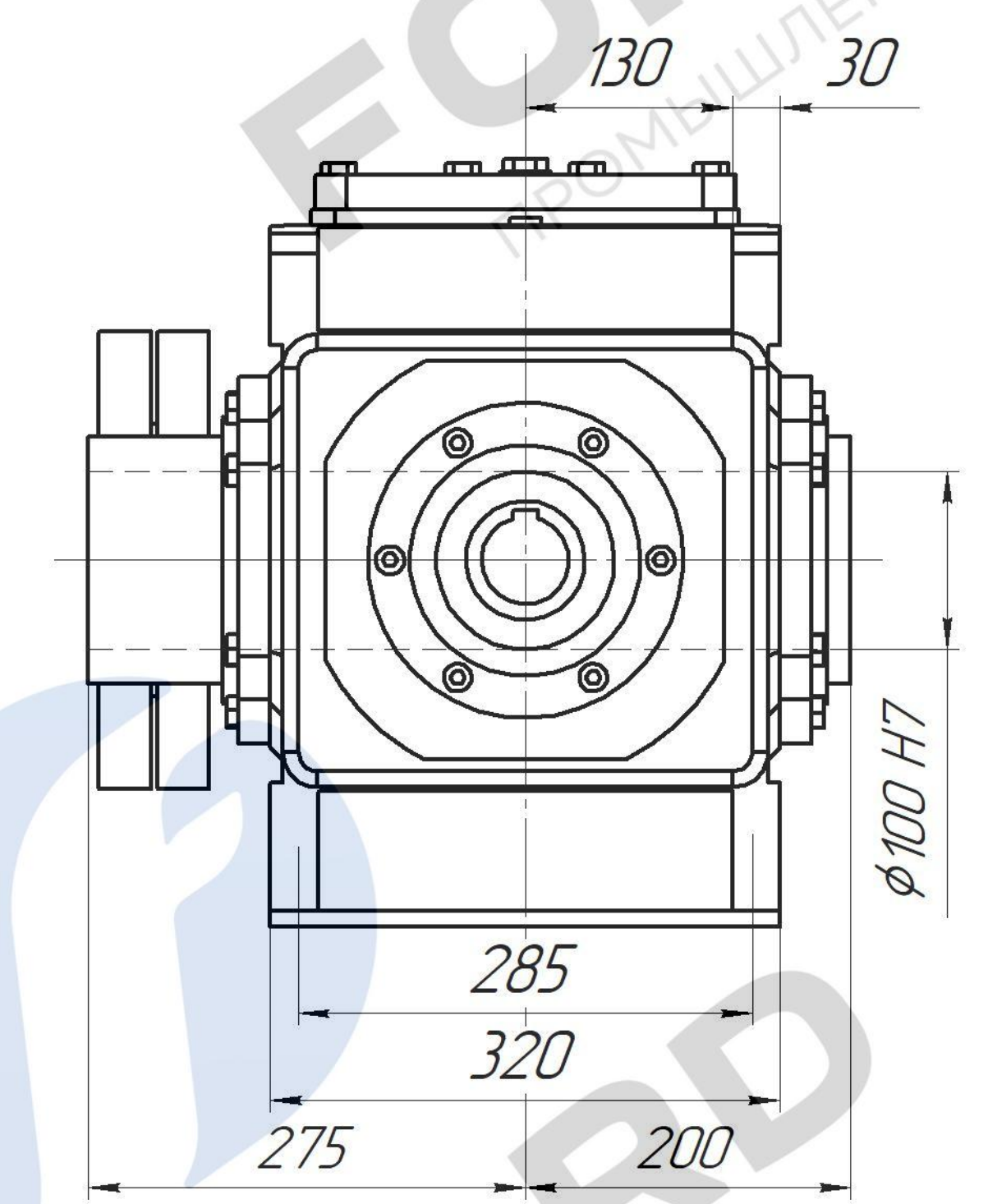
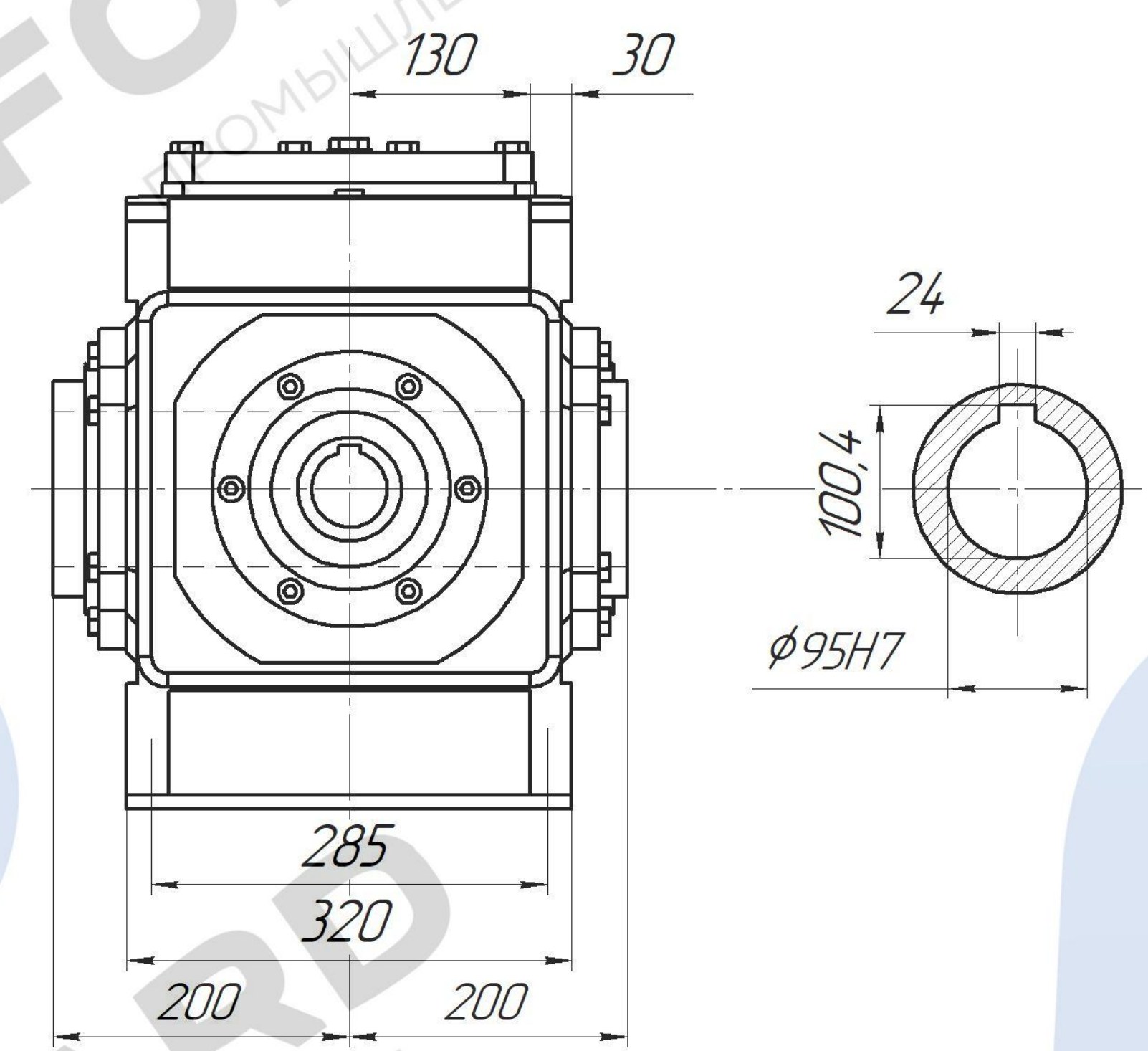
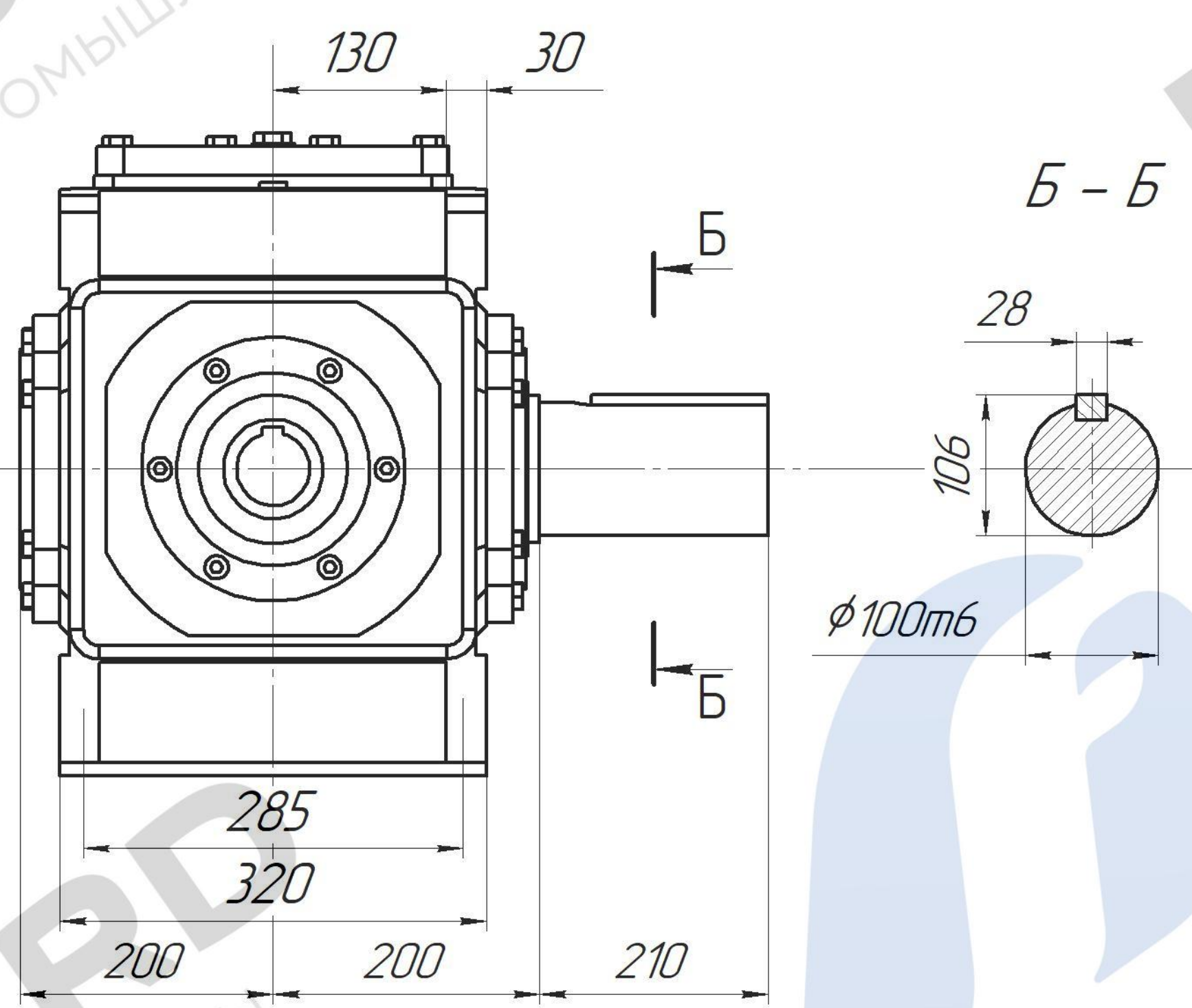

5...11.2

110

55m6

16

59

Масса:

~360 кг