

Вариант исполнения выходного вала

Вариант исполнения входного вала

Цилиндрический вал

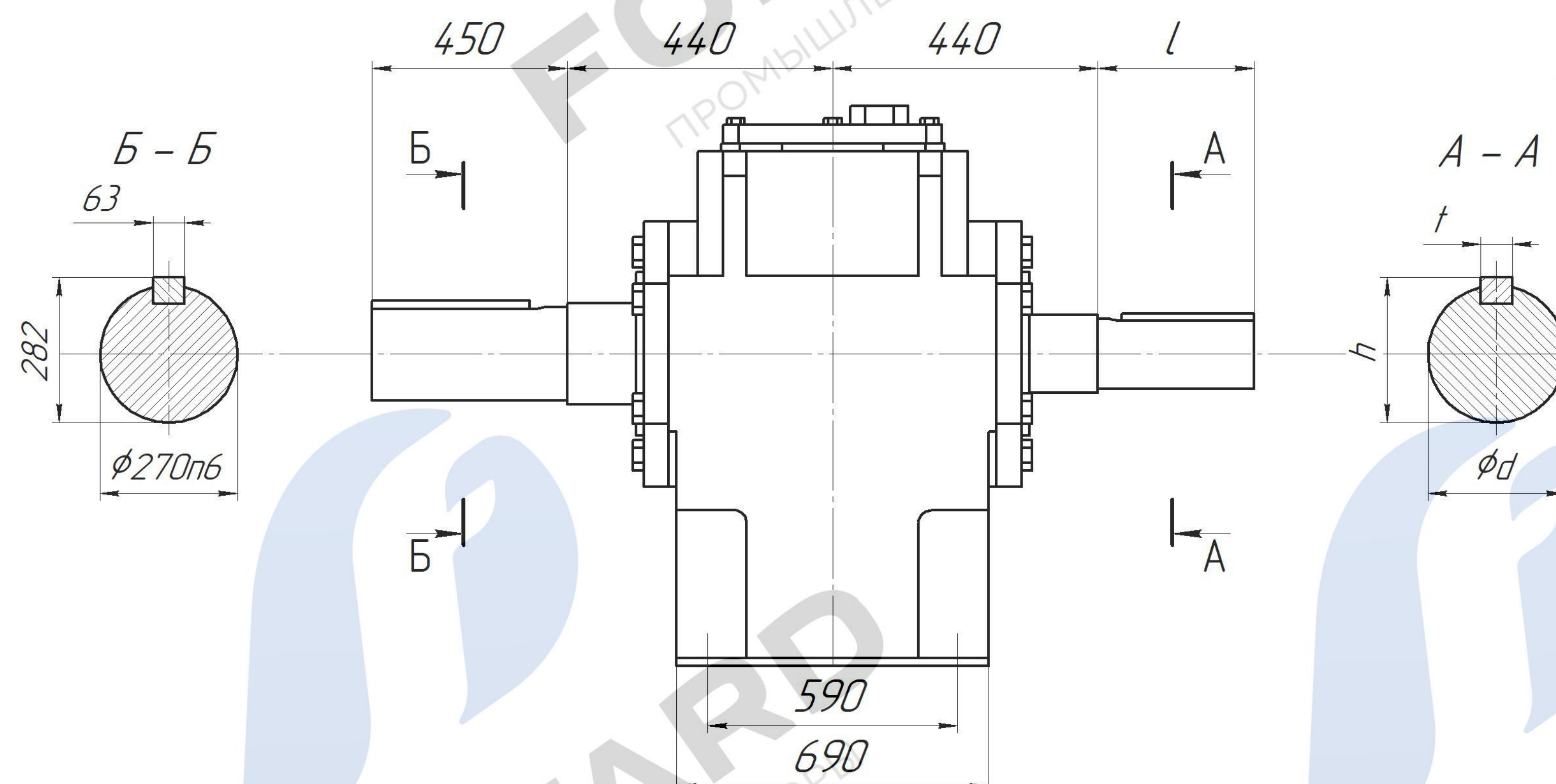

Передаточное число	l	d	t	h
2...2.8	340	220n6	50	231
3.15...4	340	190n6	45	200
4.5...5.6	300	160n6	40	169
Масса:	~ 5 800 кг			