

Вариант исполнения выходного вала

Вариант исполнения входного вала

Цилиндрический вал

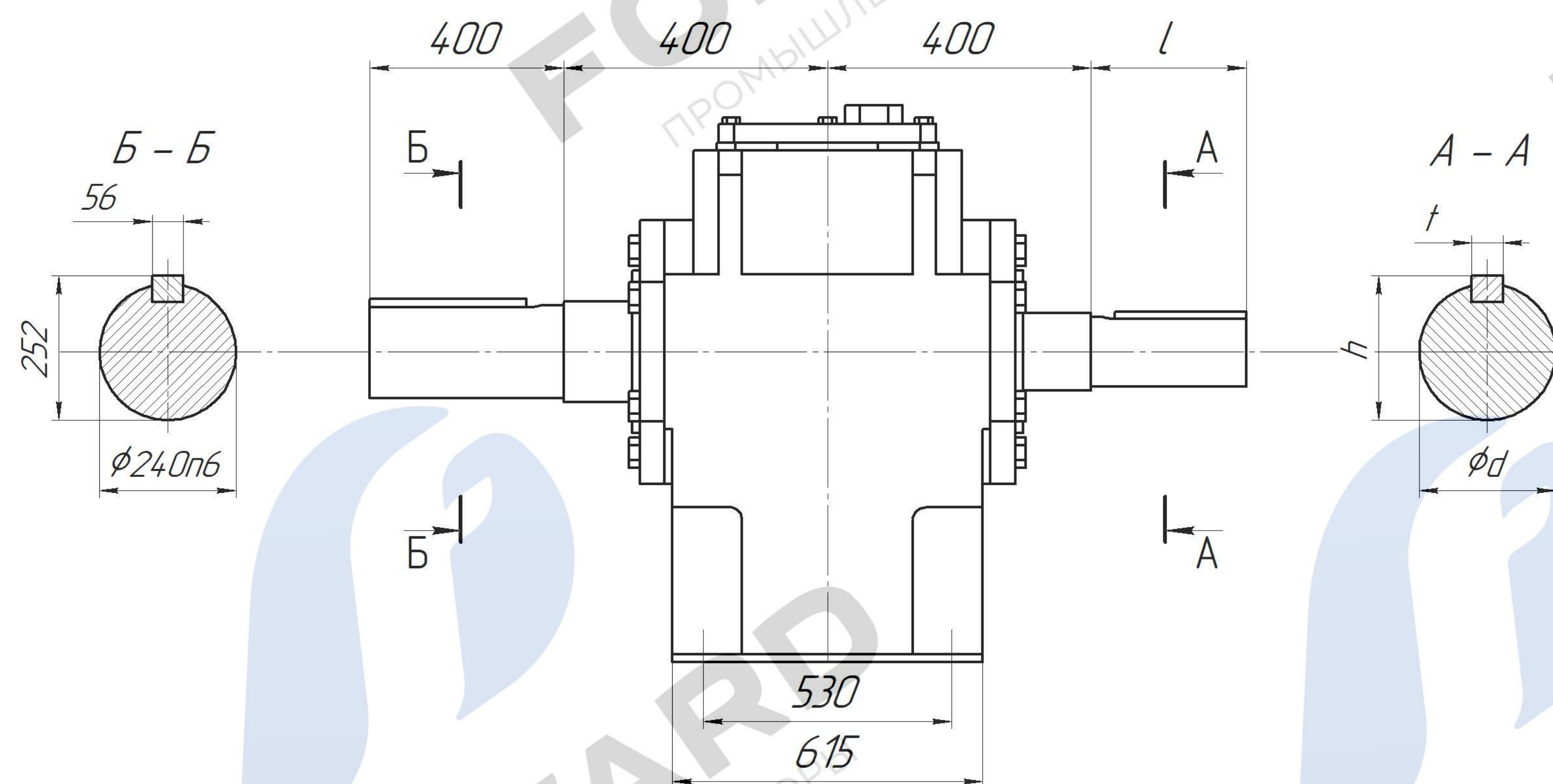

Передаточное число	l	d	t	h
2...2.8	330	200n6	45	210
3.15...4	290	170n6	40	179
4.5...5.6	250	140n6	36	148
Масса:	~ 4 250 кг			